



## Sicherheit im Haushalt und in der Rehabilitation



- erhältlich in den Farben
- Mit Hilfsmittelnummern
- Edelstahl A4 Qualität



Mit detaillierter Preisliste  
auf Seite 22

## **Das Ergebnis enger Zusammenarbeit mit Reha-Spezialisten:**

Ein Hilfsmittelprogramm, das zu Hause, in Kliniken oder Seniorenheimen jede erdenkliche Hilfe bietet.

Griffe, Handläufe, Stützen und Sitze sind aus nicht rostendem Edelstahl gefertigt. Dieses äußerst widerstandsfähige Material wird dem hilfsbedürftigen Menschen lebenslang von Nutzen sein.

Die spezielle, von uns entwickelte Griffsicke und die elektrolytische Politur der Hilfsmittel gewährleistet sicheren Halt und keimfreie Reinigung. Attraktive Farben runden das Programm ab. Für die individuelle Einrichtung des Anwenders stehen außer dem unbeschichteten Edelstahl folgende Farben zur Auswahl: Moosgrün RAL 6005, Zinkgelb RAL 1018, Ultramarinenblau RAL 5002, Reinweiß RAL 9010, Feuerrot RAL 3000.

Auch die porenlose Farbschicht lässt sich keimfrei reinigen. Sie speichert außerdem die Raumtemperatur und fühlt sich wärmer an als unbeschichteter Edelstahl, was besonders bei den Duschsitzen von Vorteil ist.

## **...mit Niro-Petersen ein Leben lang sicher und zufrieden.**

**Niro-Petersen KG**  
Brauereiweg 16  
D-24939 Flensburg  
Germany

Telefon: +49 461 500 33 33  
Fax: +49 461 440 44  
E-Mail: [info@niro-petersen.de](mailto:info@niro-petersen.de)  
Web: [www.niro-petersen.de](http://www.niro-petersen.de)

**Übrigens:**

**Mit Niro-Petersen  
bestellen Sie direkt  
beim Hersteller.**

## → GARANTIE

Niro-Pe gewährt ausnahmslos auf alle Sitze, Halte- und Stützgriffe 5 Jahre Garantie und sichert auf alle in diesem Katalog aufgelisteten Teile 10 Jahre Nachkaufgarantie zu.



## → EINFACHE MONTAGE

Alle Produkte werden mit den passenden Dübeln und Schrauben geliefert. Für die Montage brauchen Sie nur die abgebildeten Werkzeuge.

## → SICHERHEIT



Alle Produkte erfüllen die Sicherheitsanforderungen der EU.

Die Halte- und Stützgriffe entsprechen den Anforderungen der Richtlinie 93/42/EWG. Kategorie: Hilfsmittel für Behinderte, Klasse I. Alle Produkte haben eine geprüfte max. Belastung von 100 kg (130 kg).

### Wichtig:

Die mitgelieferten Schrauben und Dübel sind nur für die Montage an massiven Wänden geeignet. Die Montage sollten grundsätzlich von einem Fachmann durchgeführt werden, der die Sicherheit der Wände beurteilen kann.

## → SONDERANFERTIGUNGEN

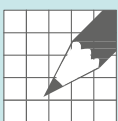

nach Skizzen und Maßangaben. Benutzen Sie unser Entwurfsblatt auf Seite 5 als Kopie und wenden Sie sich an uns unter Telefon: +49 461 500 33 33 • Fax: +49 461 440 44

## → SONDERFARBEN

Individuelle Farbwünsche werden gerne berücksichtigt.

Unsere Produkte werden ständig weiterentwickelt. Technische Änderungen behalten wir uns deshalb vor.

Farbabweichungen der abgebildeten Farben sind drucktechnisch bedingt möglich.





Für die Griffstruktur des Niro-Pe Programms wurde das „Gebrauchsmuster“ unter der Nr. G 9407553.0 erteilt.

## INHALT

Farbliche Ausführungen	04
Sonderanfertigungen	05
Duschsitz, Klappsitz, Aufsteller, Badewannensitz	06
Haltegriffe, Winkelgriffe	08
Haltegriffe, Winkelgriffe	10
Stützgriffe, Aufrichtehilfe	12
Wandstützgriffe, Bodenstützgriffe	14
Wandstützgriffe, Aufrichtehilfe	16
Duschstange, Duschvorhangstangen	18
Symbole, Haken, Halter	20
Preisliste	22
AGB	23

## Farbliche Ausführungen

Für die individuelle Einrichtung des Anwenders stehen im Niro-Pe Programm außer dem unbeschichteten Edelstahl folgende Farben zur Auswahl:

-  Moosgrün RAL 6005,
-  Zinngelb RAL 1018,
-  Ultramarinenblau RAL 5002,
-  Reinweiß RAL 9010,
-  Feuerrot RAL 3000.

Die porenlose Farbschicht lässt sich keimfrei reinigen. Sie speichert außerdem die Raumtemperatur und fühlt sich wärmer an als unbeschichteter Edelstahl, was besonders bei den Duschsitzen von Vorteil ist.



# Sonderanfertigungen

Suchen Sie andere Maße, Ausführungen oder Produkte als in unserem Niro-Pe Programm angegeben?

Dann senden Sie uns bitte Ihre Vorstellungen und Wünsche - evtl. sogar zusammen mit einer Skizze. Wir fertigen dann nach Ihren Maßangaben. Vielen Dank!

Niro-Petersen KG · Brauereiweg 16  
D-24939 Flensburg · Germany  
Telefon: +49 461 500 33 33  
Fax: +49 461 440 44  
E-Mail: [info@niro-petersen.de](mailto:info@niro-petersen.de)  
Web: [www.niro-petersen.de](http://www.niro-petersen.de)

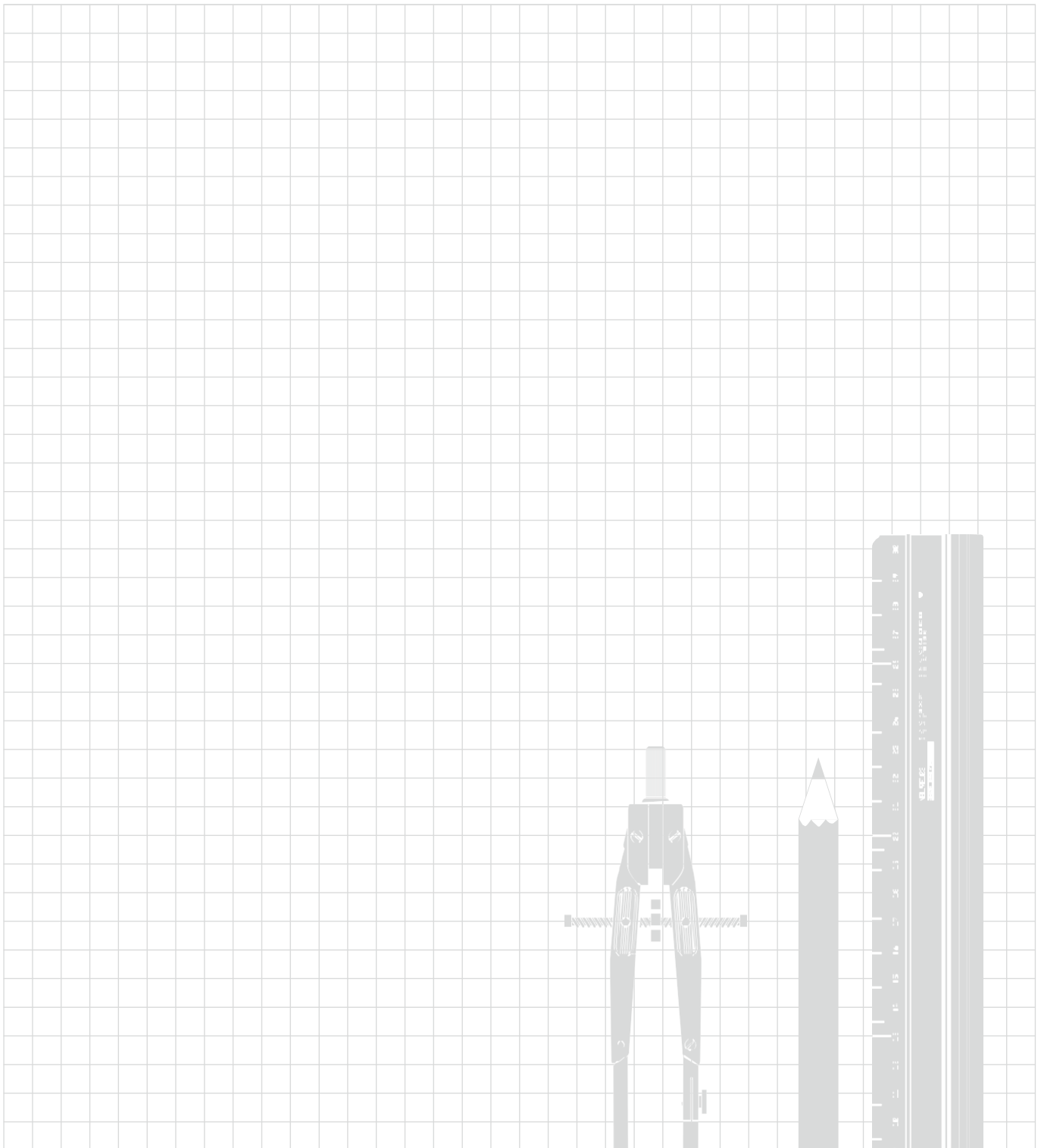
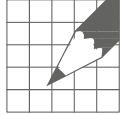

# Duschsitz, Klappsitz, Aufsteller, Badewannensitz

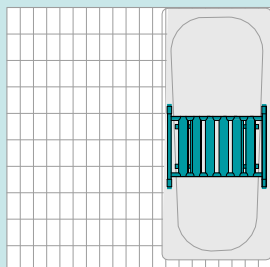

## Badewannensitz Art. 5575

Passend für Standardbadewannen  
Tragkraft bis 180 kg

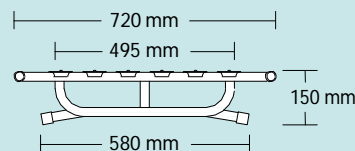

Dieser Artikel wird grundsätzlich nur mit farbigen Sitzelementen geliefert. Die Standardfarbe ist weiß.

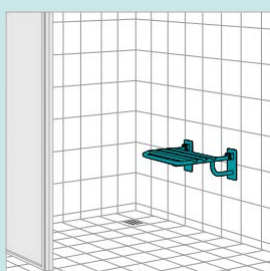
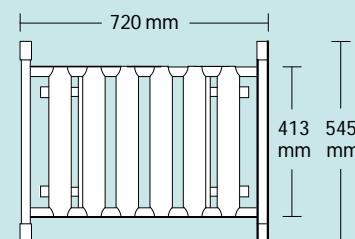

## Klappsitz Art. 5000 Hilfsmittelnummer 04.40.03.0010

Ideal für die Anbringung auf kleinstem Raum in Bad und Dusche.  
Ein Einrastmechanismus hält den hochgeklappten Sitz sicher in seiner Position.  
Sicher und stabil durch große Grundplatten und zusätzliche Abstützung der Sitzfläche.

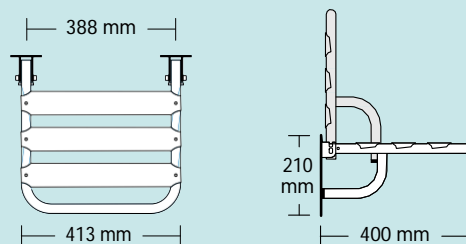

Dieser Artikel wird grundsätzlich nur mit farbigen Sitzelementen geliefert. Die Standardfarbe ist weiß.



## Duschsitz Art. 5005 Hilfsmittelnummer 04.40.03.0011

Dieser einhängbare Duschsitz der sich zusätzliche an der Wand abstützt, ist optimal, um ungetrübte Wasserfreuden ohne Müdigkeitserscheinungen zu genießen.

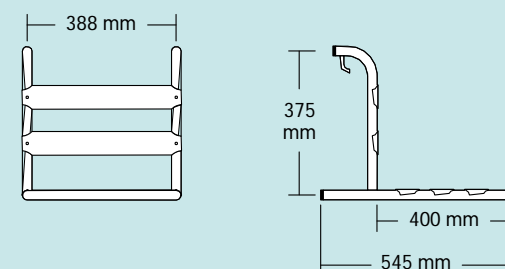

Dieser Artikel wird grundsätzlich nur mit farbigen Sitzelementen geliefert. Die Standardfarbe ist weiß.



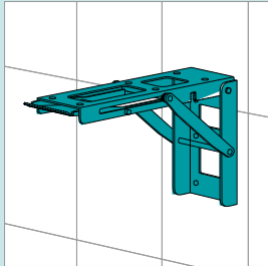

**Aufsteller**  
**Art. 517**

Dieser Aufsteller eignet sich zur Aufnahme aller Artikel, die aus Platzgründen anklappbar sein sollen. Der stabile Aufsteller rastet im aufgeklappten Zustand ein. Die sichere Arretierung lässt sich bei Bedarf durch leichten Zug wieder lösen.

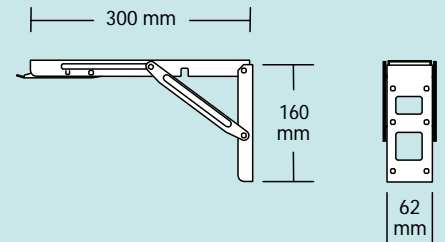

Erhältlich nur in Edelstahl

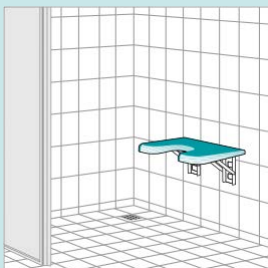

**Klappsitz**  
**mit Hygieneausschnitt**  
**Art. 5290**  
**Hilfsmittelnummer 04.40.03.0012**

Der Sitz ist mit dem klappbaren Aufsteller Art. 517 konzipiert. Er beansprucht wenig Raum und wird nur im Bedarfsfall hochgeklappt.

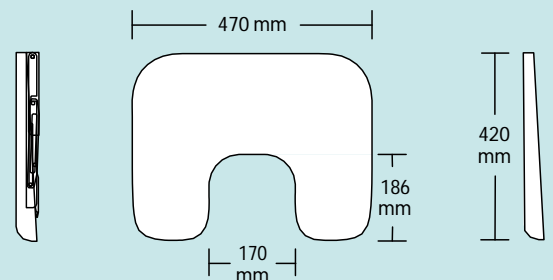

**Die Standardfarbe dieses Artikels ist weiß.**  
Andere Farben sind auf Anfrage lieferbar.

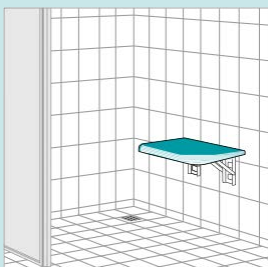

**Klappsitz**  
**Art. 5300**  
**Hilfsmittelnummer 04.40.03.0013**

Der Sitz ist mit dem klappbaren Aufsteller Art. 517 konzipiert. Er beansprucht wenig Raum und wird nur im Bedarfsfall hochgeklappt.

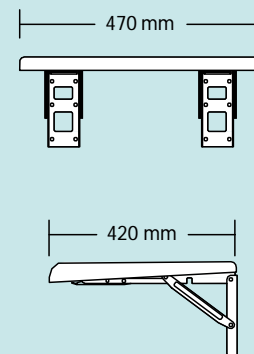

**Die Standardfarbe dieses Artikels ist weiß.**  
Andere Farben sind auf Anfrage lieferbar.

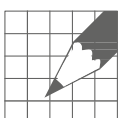

Suchen Sie andere Maße, Ausführungen oder Produkte als in unserem Niro-Pe Programm angegeben? Wir fertigen auch nach Ihren Maßangaben. Benutzen Sie unser Entwurfsblatt auf Seite 5 als Kopie.

## Haltegriffe, Winkelgriffe

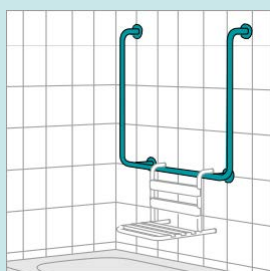

### Haltegriff Art. 5230

Stabiler Bügel mit Griffstruktur an allen drei Seiten.  
EristaußerdemalsAufrichtehilfez.B.nach dem Duschbad geeignet.

Zusätzlich lässt sich der Duschsitz Art. 5005 einhängen.

**Erhältlich in den Farben:**  
Niro, grün, gelb, blau, weiß, rot

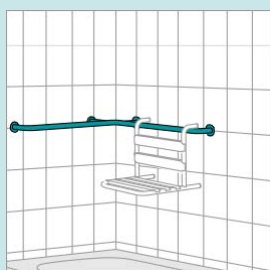
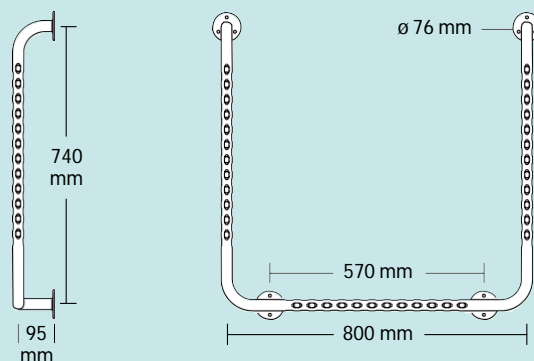

### Winkelgriff Art. 5240

Universelle Anwendung als Haltegriff an der Badewanne oder in der Dusche.

Gleichzeitigeignetersichdurchdiestabile 4-Punkt-Befestigung zum Einhängen des Duschsitzes Art. 5005.

**Erhältlich in den Farben:**  
Niro, grün, gelb, blau, weiß, rot

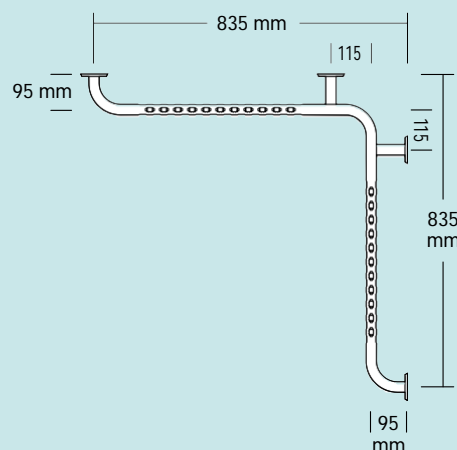



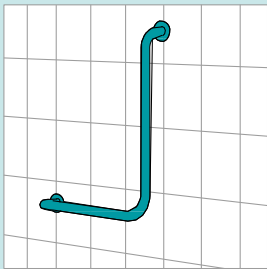

**Winkelgriff**  
Art. 5130 links  
Art. 5140 rechts

Der Winkelgriff kann je nach räumlichen Möglichkeiten universell genutzt werden. Er wird mit 2 Befestigungsgrundplatten montiert.

**Nicht für Duschsitz Art. 5005 geeignet!**

**Erhältlich in den Farben:**  
Niro, grün, gelb, blau, weiß, rot

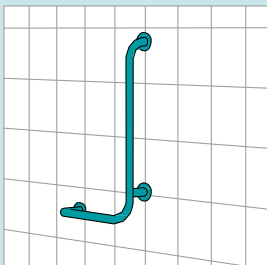
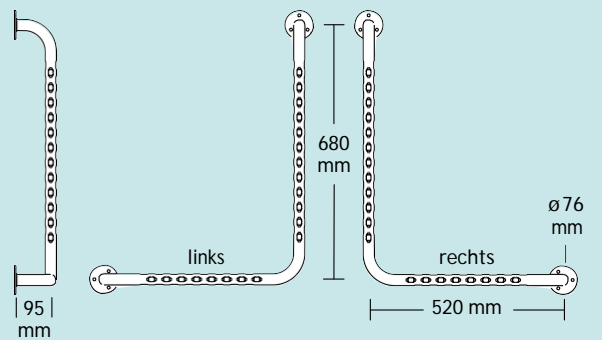

**Winkelgriff**  
Art. 5020 links  
Art. 5030 rechts

Drei Befestigungsgrundplatten gewährleisten extrem hohe Belastbarkeit.

**Nicht für Duschsitz Art. 5005 geeignet!**

**Erhältlich in den Farben:**  
Niro, grün, gelb, blau, weiß, rot

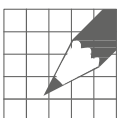
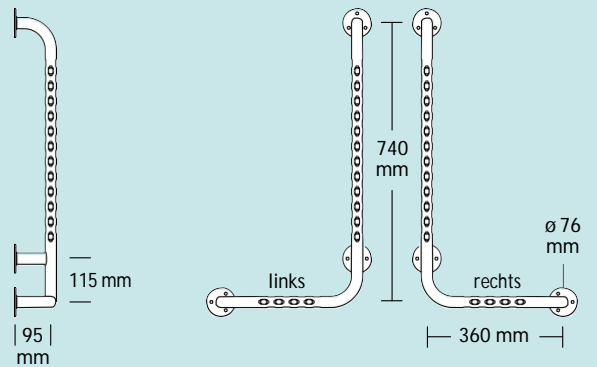

Suchen Sie andere Maße, Ausführungen oder Produkte als in unserem Niro-Pe Programm angegeben? Wir fertigen auch nach Ihren Maßangaben. Benutzen Sie unser Entwurfsblatt auf Seite 5 als Kopie.



## Haltegriffe, Winkelgriffe

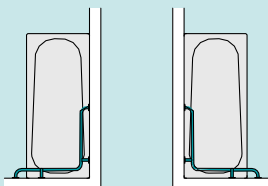
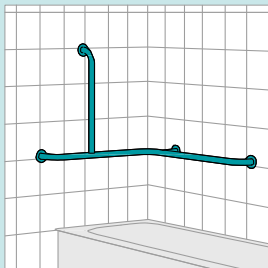

rechts

links

### Handlauf

Art. 5160 rechts

Art. 5170 links

Der gewinkelte Handlauf bietet in der Kombination mit dem senkrechten Griffrohr sehr vielseitige Hilfen.

Die Montage mit 4 Befestigungsgrundplatten gewährleistet auch in den Problemecken über der Badewanne oder in der Duschkabine größte Sicherheit.

In der Dusche auch für Duschsitz  
Art. 5005 geeignet.

Erhältlich in den Farben:

Niro, grün, gelb, blau, weiß, rot

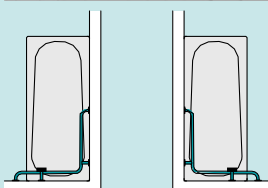
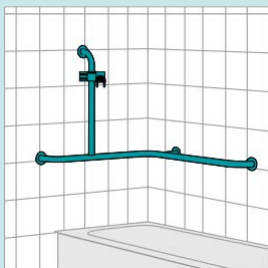
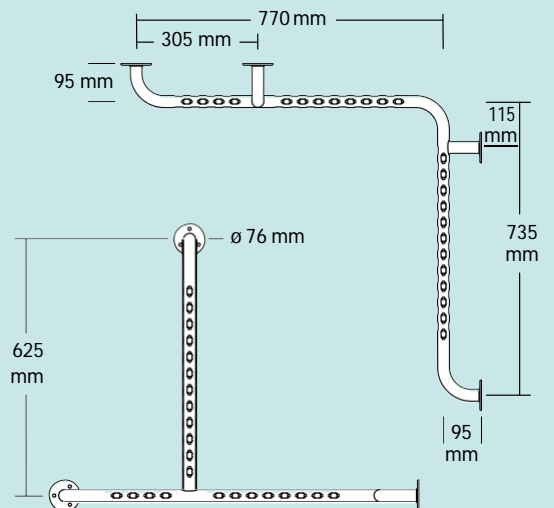

### Handlauf

Art. 5165 rechts mit Duschalter

Art. 5175 links mit Duschalter

Der gewinkelte Handlauf bietet in der Kombination mit Duschstange und Brausekopfhalter eine vielseitige Hilfe. Der Messing verchromte Brausehalter ist für die meisten handelsüblichen Brauseköpfe ausgelegt. (Brausekopf nicht im Lieferumfang)

Die Montage mit 4 Befestigungsplatten gewährleistet auch in Problemecken über der Badewanne oder in der Duschkabine höchste Sicherheit.

In der Dusche auch für Duschsitz  
Art. 5005 geeignet.

Farbig nur auf Anfrage lieferbar.

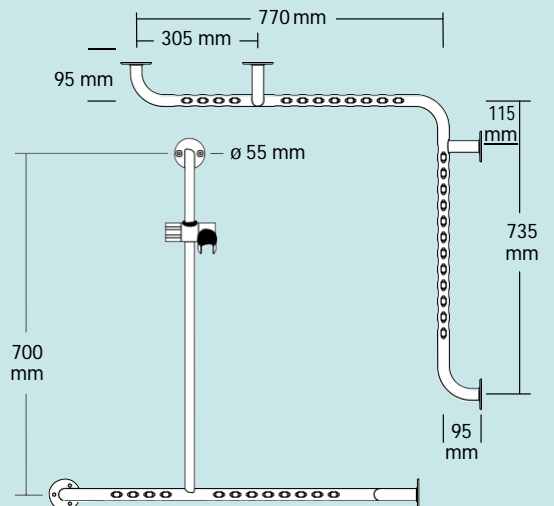

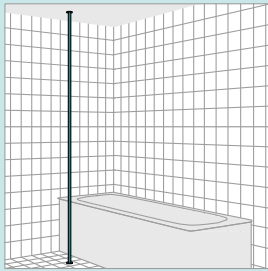

### Boden-Decken-Stange

Art. 5150

Hilfsmittelnummer 04.40.05.2006

Diese höhenverstellbare Stützhilfe kann in allen Räumen genutzt werden. Der Griffbereich, für sitzende und stehende Position, ist wie alle Elemente des Niro-Pe-Programms mit der griffsicheren Oberflächenstruktur geprägt.

Einsetzbar bei einem Boden-Deckenabstand von 2300 mm bis 2550 mm.

Erhältlich in den Farben:

Niro, grün, gelb, blau, weiß, rot

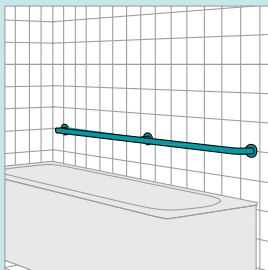
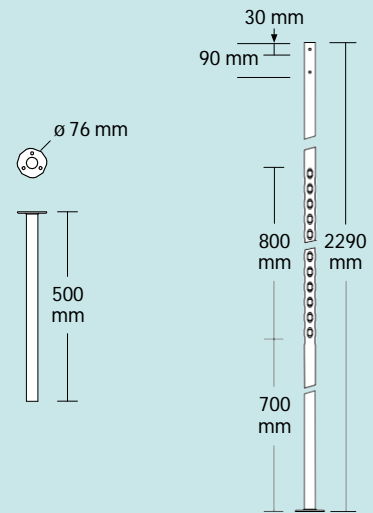

### Haltegriff

Art. 5179 a 320 mm

Art. 5180 a 360 mm

Art. 5181 a 460 mm

Art. 5185 a 520 mm

Art. 5190 a 680 mm

Art. 5195 a 840 mm

Art. 5200 a 1000 mm

Art. 5205 a 1250 mm, b 625 mm

Art. 5210 a 1520 mm, b 760 mm

Für vertikale, horizontale oder diagonale Montage. In seinen 9 Standardlängen bietet er sehr vielfältige Halte- und Stützhilfen.

Erhältlich in den Farben:

Niro, grün, gelb, blau, weiß, rot

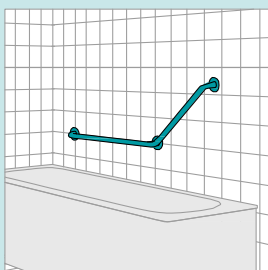
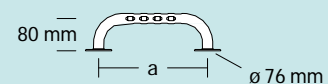
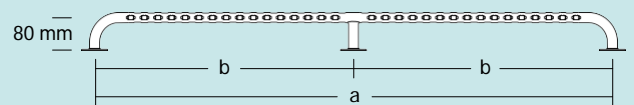

### Winkelgriff 135°

Art. 5260 rechts

a 1035 mm, b 395 mm, c 640 mm, d 338 mm

Art. 5270 links

a 1035 mm, b 395 mm, c 640 mm, d 338 mm

Art. 5265 rechts

a 674 mm, b 314 mm, c 360 mm, d 225 mm

Art. 5275 links

a 674 mm, b 314 mm, c 360 mm, d 225 mm

Ideal als sicherer Haltegriff für Badewannen oder Treppenabsätze.

Mit seinen drei soliden Befestigungsplatten ist er eine äußerst zuverlässige Hilfe.

Erhältlich in den Farben:

Niro, grün, gelb, blau, weiß, rot

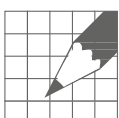
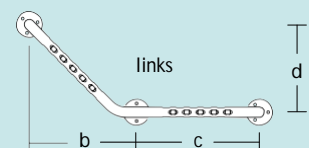
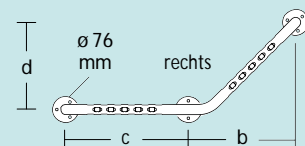
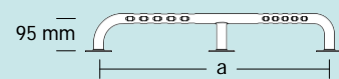

Suchen Sie andere Maße, Ausführungen oder Produkte als in unserem Niro-Pe Programm angegeben? Wir fertigen auch nach Ihren Maßangaben. Benutzen Sie unser Entwurfsblatt auf Seite 5 als Kopie.

## Stützgriffe, Aufrichtehilfe

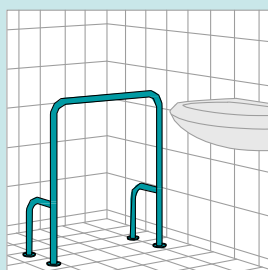

### Boden-Boden-Stützgriff

Art. 5075

Hilfsmittelnummer 04.40.05.1131

Eine universelle Stehhilfe, die an jedem Ort in Haus und Wohnung einsetzbar ist.

Sicher und stabil durch seitliche Abstützungen und 4 Grundplatten.

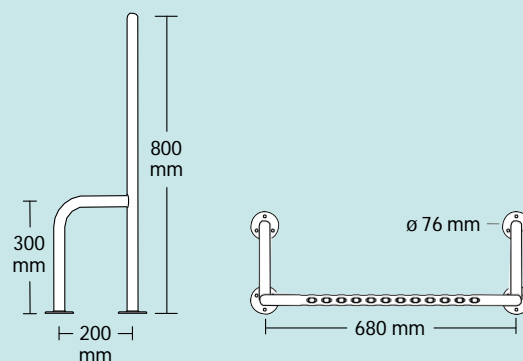

Erhältlich in den Farben:

Niro, grün, gelb, blau, weiß, rot

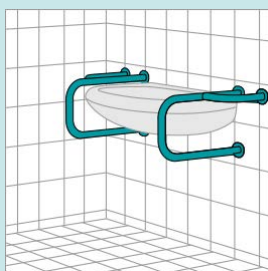

### Kombistützgriff

Art. 5110 links

Hilfsmittelnummer 04.40.05.1142

Art. 5120 rechts

Hilfsmittelnummer 04.40.05.1142

Dieses Griffpaar ist für die Anwendung am Waschbecken konzipiert, jedoch auch universell einsetzbar. Sollten Sie einen längeren Stützgriff für Abstützung und seitlichen Halt benötigen, sehen Sie bitte unter Wandstützgriff. Die Montage mit jeweils 3 Befestigungsgrundplatten bietet große Stabilität gegen vertikalen und seitlichen Stützdruck. Über das untere oder seitliche Stützrohr können, immer griffbereit, Wasch- und Handtücher gehängt werden.

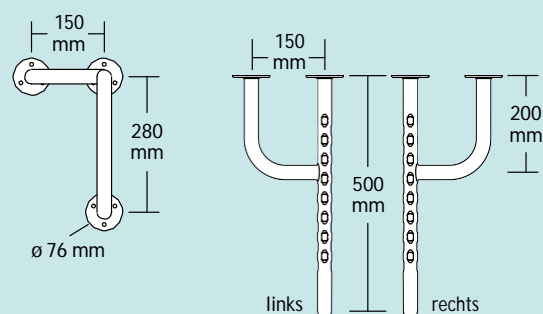

Erhältlich in den Farben:

Niro, grün, gelb, blau, weiß, rot



Befestigungsgrundplatten Ø 76 mm.  
Lieferung einschließlich Befestigungsschrauben  
Ø 5,5 mm aus Edelstahl und 8 mm Dübel.

Alle Artikel aus Edelstahl rostfrei (A4) Werkstoff 1.4401 (AISI 316)  
Ø 30 mm, Oberfläche feinstgeschliffen und elektrolytisch poliert,  
mit hygienischer Strukturprägung im Griffbereich.

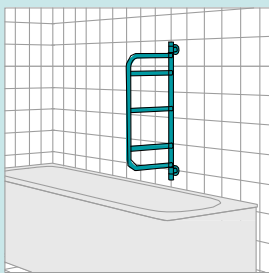

**Aufrichtehilfe**  
**Art. 5010**

Das Aufstehen aus Badewanne oder Bett wird durch Griffe in 3 Höhenstufen erleichtert.

In ausgestellter Griffposition oder zur Wand geklappt rastet die Aufrichtehilfe selbsttätig in sicherer Arretierung ein.

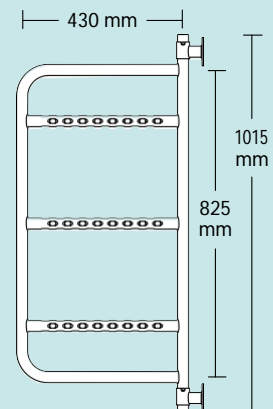

**Dieser Artikel ist farbig nur auf Anfrage lieferbar.**

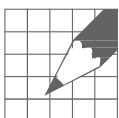

Suchen Sie andere Maße, Ausführungen oder Produkte als in unserem Niro-Pe Programm angegeben? Wir fertigen auch nach Ihren Maßangaben. Benutzen Sie unser Entwurfsblatt auf Seite 5 als Kopie.

## Wandstützgriffe, Bodenstützgriffe

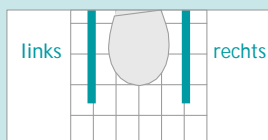
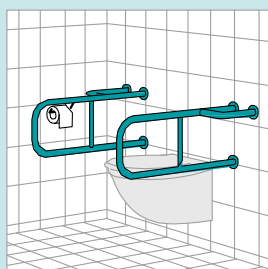

### Wandstützgriff

- Art. 5040 links  
Hilfsmittelnummer 04.40.05.1128
- Art. 5041 links mit Toilettenpapierhalter  
Hilfsmittelnummer 04.40.05.1127
- Art. 5050 rechts  
Hilfsmittelnummer 04.40.05.1128
- Art. 5051 rechts mit Toilettenpapierhalter  
Hilfsmittelnummer 04.40.05.1127

An beiden Seiten des WC- oder Waschbeckens bietet dieses Griffpaar sichere Hilfe. Die drei Befestigungsgrundplatten und die stabilen Bügel sind optimal für großen Stützdruck und sicheren seitlichen Halt.

#### Erhältlich in den Farben:

Niro, grün, gelb, blau, weiß, rot

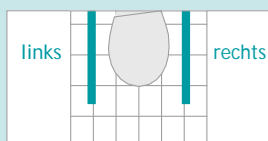
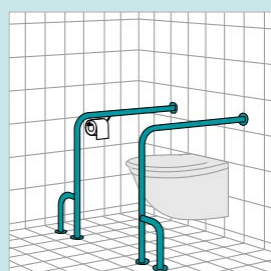
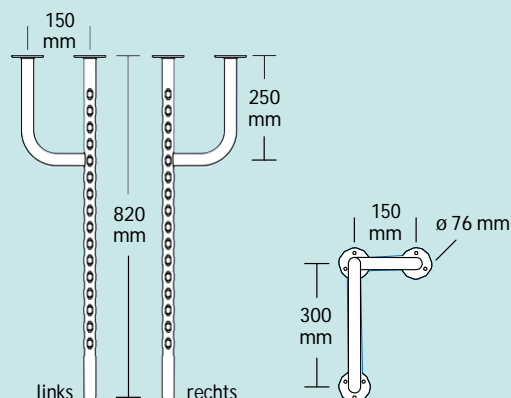

### Wand-Boden-Stützgriff

- Art. 5060 links  
Hilfsmittelnummer 04.40.05.1129
- Art. 5061 links mit Toilettenpapierhalter  
Hilfsmittelnummer 04.40.05.1130
- Art. 5070 rechts  
Hilfsmittelnummer 04.40.05.1129
- Art. 5071 rechts mit Toilettenpapierhalter  
Hilfsmittelnummer 04.40.05.1130

Wenn die Beschaffenheit der Wand für die Montage der Wandstützgriffe nicht geeignet ist, bieten sich die Wand-Bodenstützgriffe an. Die Seitenstabilität ist durch je 2 Montagepunkte am Boden gewährleistet.

#### Erhältlich in den Farben:

Niro, grün, gelb, blau, weiß, rot

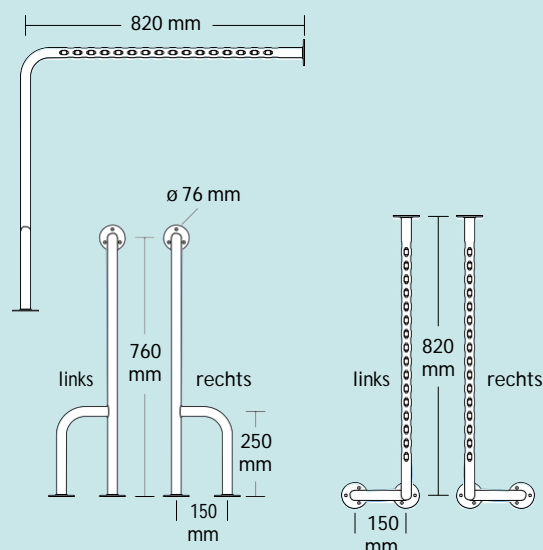

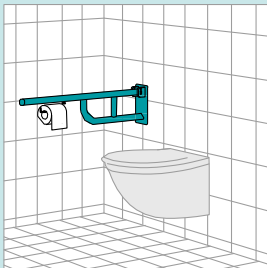

### Wandklappgriff

- Art. 5100  
Hilfsmittelnummer 04.40.05.1137
- Art. 5101 mit Toilettenpapierhalter  
Hilfsmittelnummer 04.40.05.1136

Wenn Sie Ihr WC-Becken auch seitwärts erreichen oder verlassen wollen, bietet sich als Stützhilfe der Niro-Pe-Wandklappgriff einzeln oder als Paar an. Um Platz zu schaffen, kann der Griff hochgeklappt werden. In dieser Position rastet er automatisch ein.

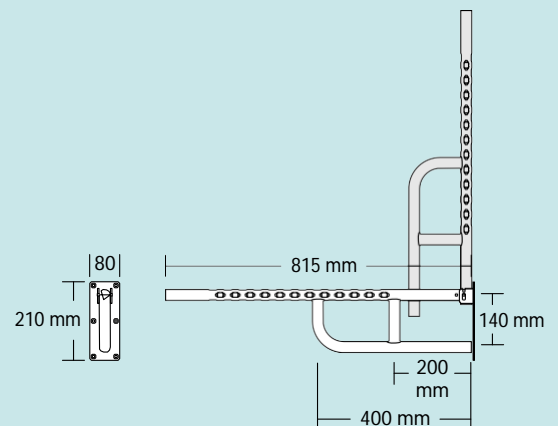

Farbig nur auf Anfrage lieferbar.

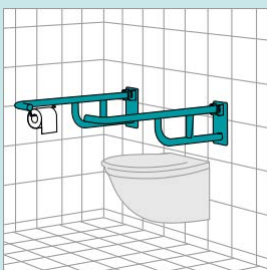

### Wandklappgriff mit Griffbogen

- Art. 5080 links  
Hilfsmittelnummer 04.40.05.1132
- Art. 5081 links mit Toilettenpapierhalter  
Hilfsmittelnummer 04.40.05.1133
- Art. 5090 rechts  
Hilfsmittelnummer 04.40.05.1132
- Art. 5091 rechts mit Toilettenpapierhalter  
Hilfsmittelnummer 04.40.05.1133

Diese Niro-Pe-Wandklappgriffe erfüllen die gleiche Aufgabe wie die Stützhilfen Art. 5100 und Art. 5101. Der Griffbogen bietet im Bedarfsfall aber noch zusätzliche Sicherheit.

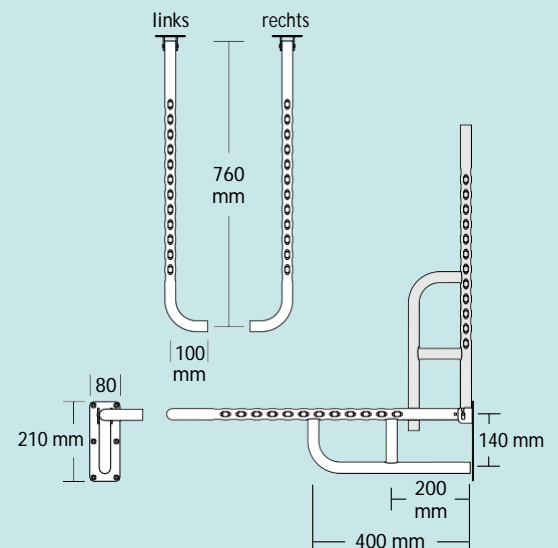
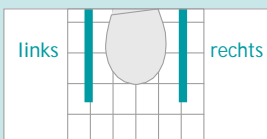

Farbig nur auf Anfrage lieferbar.

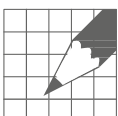

Suchen Sie andere Maße, Ausführungen oder Produkte als in unserem Niro-Pe Programm angegeben? Wir fertigen auch nach Ihren Maßangaben. Benutzen Sie unser Entwurfsblatt auf Seite 5 als Kopie.

# Wandstützgriffe, Aufrichtehilfe

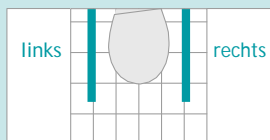
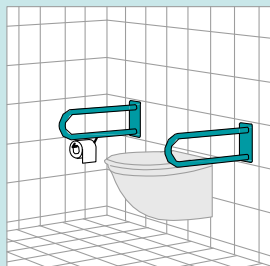

## Wandstützgriff

- Art. 5102, 600 mm  
Hilfsmittelnummer 04.40.05.1138
- Art. 5103 rechts, 600 mm  
mit Toilettenpapierhalter  
Hilfsmittelnummer 04.40.05.1139
- Art. 5104 links, 600 mm  
mit Toilettenpapierhalter  
Hilfsmittelnummer 04.40.05.1139
- Art. 5105, 800 mm  
Hilfsmittelnummer 04.40.05.1141
- Art. 5106 rechts, 800 mm  
mit Toilettenpapierhalter  
Hilfsmittelnummer 04.40.05.1140
- Art. 5107 links, 800 mm  
mit Toilettenpapierhalter  
Hilfsmittelnummer 04.40.05.1140

Die Wandstützgriffe sind ideal zum Abstützen und bieten seitlichen Halt in Wohnung und WC-Bereich. Die großen Grundplatten gewährleisten optimale Stabilität und Sicherheit.

**Erhältlich in den Farben:**  
Niro, grün, gelb, blau, weiß, rot

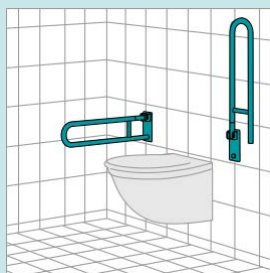
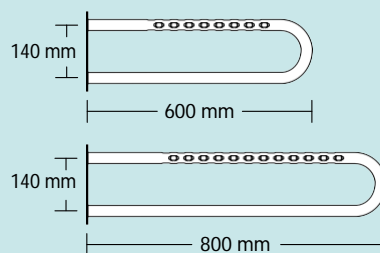
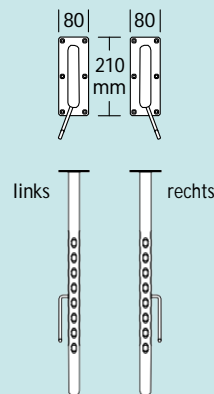

## Wandklappgriff drehbar

- Art. 5095, 600 mm  
Hilfsmittelnummer 04.40.05.1134
- Art. 5096, 800 mm  
Hilfsmittelnummer 04.40.05.1135

Diese Artikel bieten die gleiche Hilfe wie die vorhergehenden Klappgriffe. Sie sind jedoch hochklappbar und lassen sich seitlich wegdrehen. Dadurch ist optimale Bewegungsfreiheit gewährleistet.

Auch hier sind individuelle Einsatzorte wie z. B. Bad und WC, Schreibtisch, Flur, Küche und vieles mehr möglich.

**Farbig nur auf Anfrage lieferbar.**

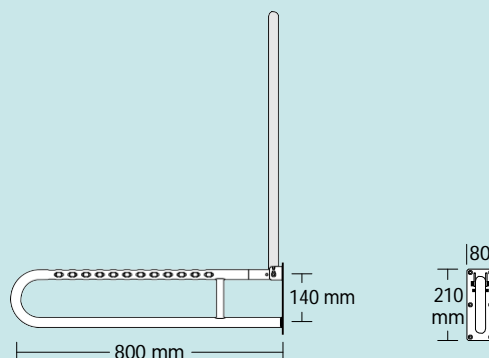
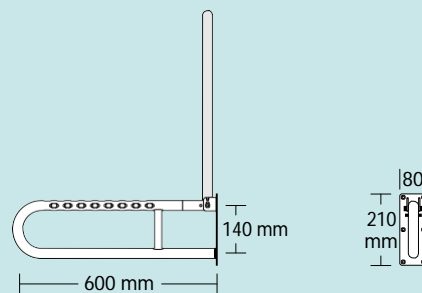



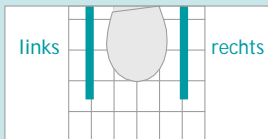
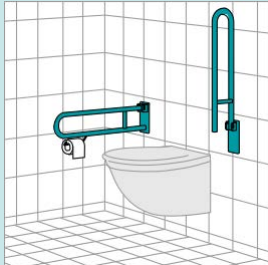

### Wandklappgriff

- Art. 5250, 600 mm  
Hilfsmittelnummer 04.40.05.1143
- Art. 5251 rechts, 600 mm  
mit Toilettenpapierhalter  
Hilfsmittelnummer 04.40.05.1145
- Art. 5252 links, 600 mm  
mit Toilettenpapierhalter  
Hilfsmittelnummer 04.40.05.1145
- Art. 5253, 800 mm  
Hilfsmittelnummer 04.40.05.1144
- Art. 5254 rechts, 800 mm  
mit Toilettenpapierhalter  
Hilfsmittelnummer 04.40.05.1146
- Art. 5255 links, 800 mm  
mit Toilettenpapierhalter  
Hilfsmittelnummer 04.40.05.1146

Die stabile Bügelkonstruktion bietet gute Abstützmöglichkeiten und sicheren seitlichen Halt. Der Klappmechanismus gewährleistet viel Bewegungsfreiheit. Hochgeklappt rasen die Griffe sicher ein.

Farbig nur auf Anfrage lieferbar.

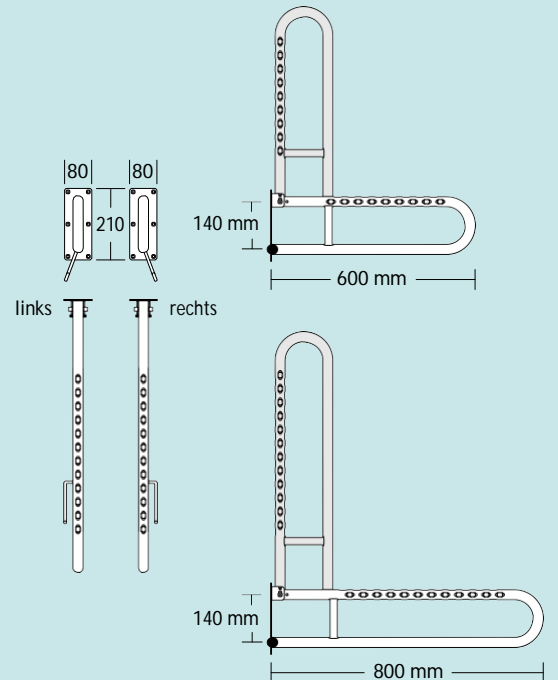

### Aufrichtehilfe

Art. 5570

Diese Seilkonstruktion mit stabilem Haltegriff ermöglicht ein einfaches Aufrichten vom Patientenbett.

Farbig nur auf Anfrage lieferbar.

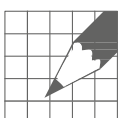
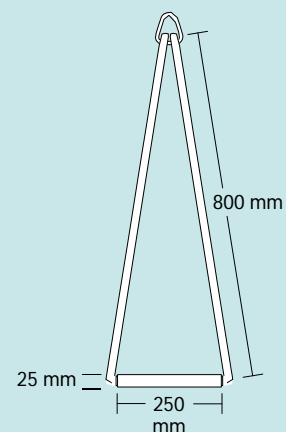

Suchen Sie andere Maße, Ausführungen oder Produkte als in unserem Niro-Pe Programm angegeben? Wir fertigen auch nach Ihren Maßangaben. Benutzen Sie unser Entwurfsblatt auf Seite 5 als Kopie.

# Duschstange, Duschvorhangstangen

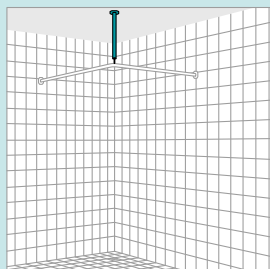

## Deckenabhängiger

für Art. 5420, 5425, 5430, 5435

- Art. 5470, 400 mm, Längenverstellbar  $\pm 10$  mm
- Art. 5475, 500 mm, Längenverstellbar  $\pm 10$  mm
- Art. 5480, 600 mm, Längenverstellbar  $\pm 10$  mm

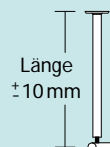

### Erhältlich in den Farben:

Niro, grün, gelb, blau, weiß, rot

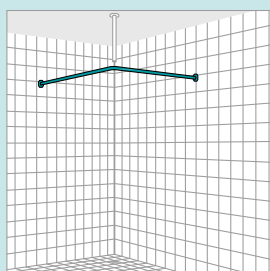

## Duschvorhangstange

- Art. 5420, a 900 mm / b 900 mm  
Deckenabhängiger erforderlich, benötigt 20 Vorhangringe Art. 5560
- Art. 5425, a 1000 mm / b 1000 mm  
Deckenabhängiger erforderlich, benötigt 20 Vorhangringe Art. 5560
- Art. 5430, a 1200 mm / b 1200 mm  
Deckenabhängiger erforderlich, benötigt 25 Vorhangringe Art. 5560
- Art. 5435, a 1500 mm / b 1500 mm  
Deckenabhängiger erforderlich, benötigt 30 Vorhangringe Art. 5560

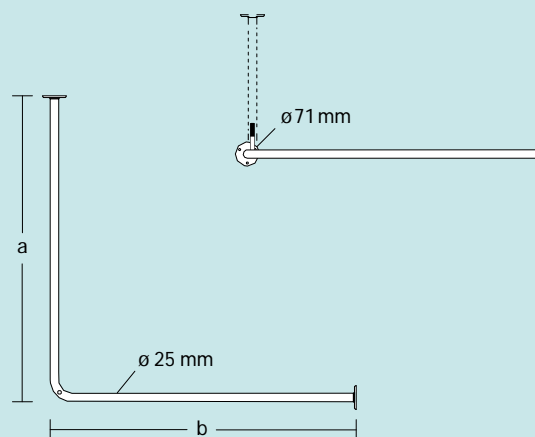

### Erhältlich in den Farben:

Niro, grün, gelb, blau, weiß, rot

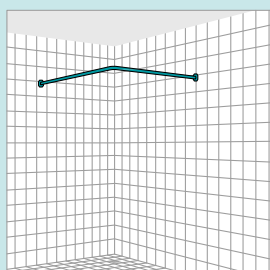

## Duschvorhangstange

- Art. 5410, a 750 mm / b 900 mm  
Deckenabhängiger nicht erforderlich, benötigt 20 Vorhangringe Art. 5560
- Art. 5415, a 800 mm / b 800 mm  
Deckenabhängiger nicht erforderlich, benötigt 20 Vorhangringe Art. 5560

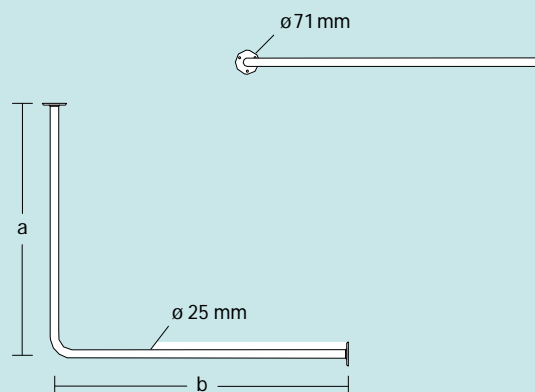

### Erhältlich in den Farben:

Niro, grün, gelb, blau, weiß, rot



Befestigungsgrundplatten  $\varnothing 71$  mm.  
Lieferung einschließlich Befestigungsschrauben  
 $\varnothing 5,5$  mm aus Edelstahl und 8 mm Dübel.

Alle Artikel aus Edelstahl rostfrei (A4) Werkstoff 1.4401 (AISI 316)  
 $\varnothing 25$  mm, Oberfläche feinstgeschliffen und elektrolytisch poliert.



### Duschvorhangstange

**Art. 5450**

Die Stange ist 1000 mm lang. Sie kann auf beliebige Länge gekürzt werden.

Benötigt 10 Vorhangringe Art. 5560

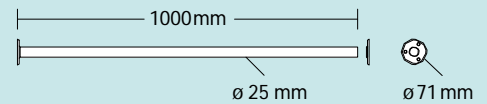

**Erhältlich in den Farben:**

Niro, grün, gelb, blau, weiß, rot



### Duschvorhangringe (10er Pack)

aus Kunststoff

**Art. 5560**

passend für alle Duschvorhangstangen

ø 25 mm

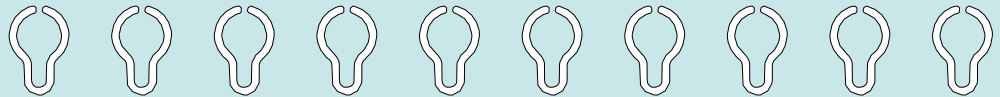

**Erhältlich in weiß**



### Duschstange mit Brausekopfhalter

Brausekopfhalter Messing verchromt

**Art. 5460**

Dieser Artikel passt sich formschön in jede Dusche ein. Der Messing verchromte Brausekopfhalter ist universell ausgelegt, für die meisten handelsüblichen Brauseköpfe. (Brausekopf nicht im Lieferumfang)

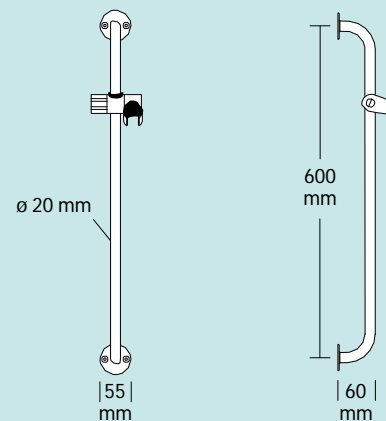

**Farbig nur auf Anfrage lieferbar.**

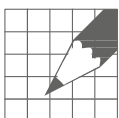

Suchen Sie andere Maße, Ausführungen oder Produkte als in unserem Niro-Pe Programm angegeben? Wir fertigen auch nach Ihren Maßangaben. Benutzen Sie unser Entwurfsblatt auf Seite 5 als Kopie.

## Symbole, Haken, Halter

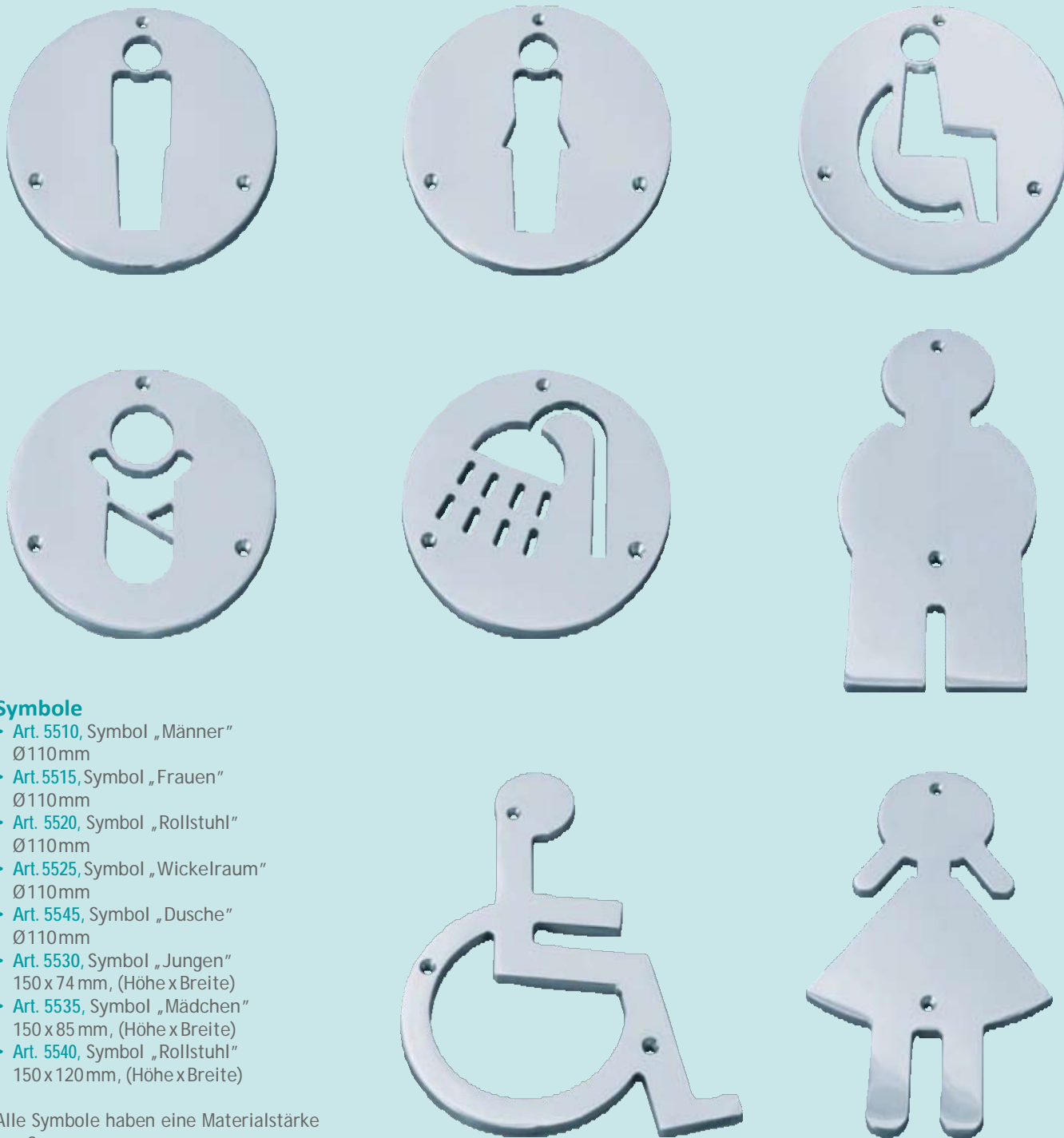

### Symbole

- Art. 5510, Symbol „Männer“  
Ø110mm
- Art. 5515, Symbol „Frauen“  
Ø110mm
- Art. 5520, Symbol „Rollstuhl“  
Ø110mm
- Art. 5525, Symbol „Wickelraum“  
Ø110mm
- Art. 5545, Symbol „Dusche“  
Ø110mm
- Art. 5530, Symbol „Jungen“  
150 x 74 mm, (Höhe x Breite)
- Art. 5535, Symbol „Mädchen“  
150 x 85 mm, (Höhe x Breite)
- Art. 5540, Symbol „Rollstuhl“  
150 x 120 mm, (Höhe x Breite)

Alle Symbole haben eine Materialstärke von 3 mm.

### Erhältlich in den Farben:

Niro, grün, gelb, blau, weiß, rot



Die Lieferung der Symbole, Haken und Halter beinhaltet kein Befestigungsmaterial.

Alle Artikel aus Edelstahl rostfrei (A4) Werkstoff 1.4401 (AISI 316), Oberfläche feinstgeschliffen und elektrolytisch poliert.

## Wandhaken

- Art. 5350  
Wandhaken einfach
- Art. 5355  
Wandhaken doppelt
- Art. 5360  
Hut- und Mantelhaken

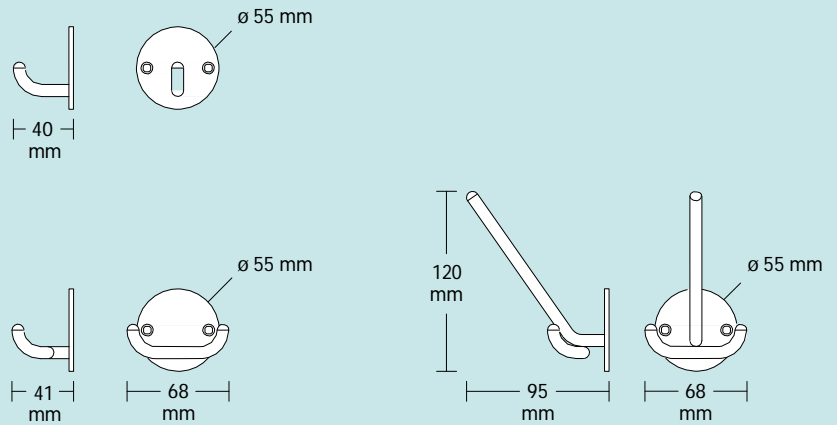

Erhältlich in den Farben:  
Niro, grün, gelb, blau, weiß, rot



## Papierhalter

- Art. 5365  
Toilettenpapierhalter

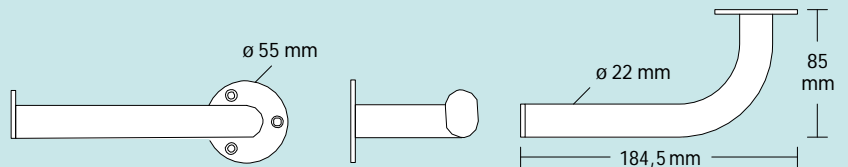
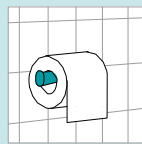

- Art. 5370  
Reservepapierhalter

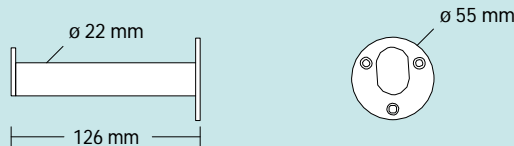
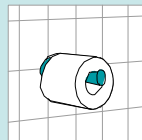

Erhältlich in den Farben:  
Niro, grün, gelb, blau, weiß, rot

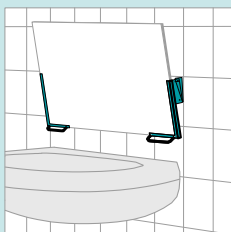

## Spiegelhalter

### Art. 5280

Dieser Spiegelhalter ist nach vorne schwenkbar und sowohl für sitzende als auch für stehende Personen einsehbar. Das Verstellen erfolgt einseitig durch Ziehen bzw. Drücken des Griffes. Für Spiegelstärke 6 mm.

- ohne Spiegel -

Erhältlich in den Farben:  
Niro, grün, gelb, blau, weiß, rot

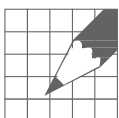
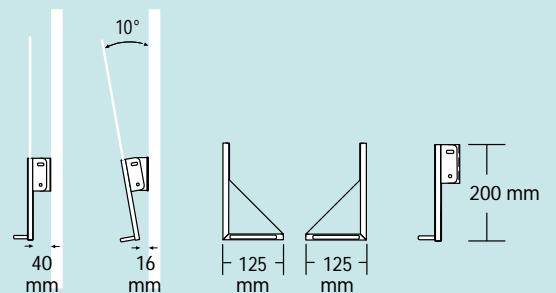

Suchen Sie andere Maße, Ausführungen oder Produkte als in unserem Niro-Pe Programm angegeben? Wir fertigen auch nach Ihren Maßangaben. Benutzen Sie unser Entwurfsblatt auf Seite 5 als Kopie.

# Allgemeine Geschäftsbedingungen

## Lieferungs- und Zahlungsbedingungen

Der Versand erfolgt ohne Ausnahme auf alleinige Rechnung und Gefahr des Empfängers. Sämtliche Preise sind freibleibend.

Die Verpackung gilt als Einwegverpackung und wird zum Selbstkostenpreis berechnet.

Porto und Frachtkosten trägt allein der Empfänger.

Sonderanfertigungen sind vom Umtausch ausgeschlossen.

Beanstandungen können nur sofort nach Erhalt der Ware berücksichtigt werden.

Rücksendungen werden nur nach vorheriger Vereinbarung angenommen.

Garantie wird bei berechtigter Beanstandung derart geleistet, daß für etwaige Materialfehler nach unserer Wahl kostenloser Ersatz geliefert oder der berechnete Betrag gutgeschrieben wird.

Jegliche Haftung darüberhinaus ist ausgeschlossen.

Maße, Abbildungen und sonstige Angaben sind annähernd und nicht verbindlich. Änderungen in Form und Ausführung, die zur Verbesserung der Konstruktion führen, behalten wir uns vor.

Die Zahlung erfolgt innerhalb von 8 Tagen mit 2% Skonto oder nach 30 Tagen rein netto, sofern nicht umseitig anders aufgeführt. Anfertigungen jeder Art sind von Skontoabzug ausgenommen.

Die gelieferte Ware bleibt unser Eigentum bis zur vollständigen Bezahlung sämtlicher, auch künftig entstehender Forderungen aus unserer Geschäftsverbindung mit dem Käufer.

Bei laufender Rechnung dient das vorbehaltenene Eigentum auch der Sicherung der Saldo-Forderung.

Die Sicherungsübereignung ist begrenzt auf den Warenwert, der der Höhe der offenen Rechnungsforderung entspricht. Der Verkäufer verpflichtet sich, die zur Sicherung übereigneten Waren freizugeben, sofern eine Übersicherung der Rechnungsforderungen von mehr als 20% besteht.

Eine Verarbeitung oder Verbindung der Vorbehaltsware gem. §§ 947, 950 BGB mit anderen, uns nicht gehörenden Sachen, wird stets für uns vorgenommen. Wir erwerben an der einheitlichen Sache oder an der neu hergestellten Sache Miteigentum im Verhältnis des Wertes unserer Sachen zu dem Wert der uns nicht gehörigen Sachen.

Der Käufer darf die Vorbehaltsware und/oder unseren Miteigentumsanteil im ordnungsgemäßen Geschäftsverkehr weiter veräußern. Er tritt schon jetzt die Forderung aus dem Weiterverkauf des Vorbehaltseigentums und/oder unseres Miteigentums an uns bis zur Höhe der dadurch gesicherten offenen Forderung ab. Wir verpflichten uns, die uns zustehenden Sicherheiten auf Verlangen des Käufers insoweit freizugeben, als der Wert unserer Sicherheiten (bei abgetretenen Forderungen der Nennwert) die zu sichernden Forderungen um mehr als 20% übersteigt.

Erfüllungsort und Gerichtsstand für beide Parteien ist Flensburg.

Jede Änderung dieser Bestimmungen bedarf unserer schriftlichen Zustimmung.

Mit Eingang seines Auftrages bei uns erkennt der Käufer unsere Lieferungs- und Zahlungsbedingungen in vollem Umfange an.

Die von uns genannten Liefertermine gelten unverbindlich für uns.

## Produkthaftung und Gewährleistung

Es wird nur Gewähr für durchschnittlich mustertreue Lieferung geleistet, nicht aber für Verwendbarkeit und Zweckdienlichkeit der Ware. Erhebliche Abweichungen gewähren lediglich einen Anspruch auf Rücktritt oder Ersatzlieferung. Schadenersatzansprüche aller Art sind ausgeschlossen.

Werden verschiedene Artikel zu anderen Gegenständen vermischt oder verarbeitet, so hat der Verarbeiter die festigkeitsmäßige Übereinstimmung oder sonstige Verträglichkeit zu verantworten.

Es wird ausdrücklich auf die Sicherungsbestimmungen des Germanischen Lloyd und der Berufsgenossenschaften hingewiesen, die der Verbraucher im eigenen Interesse zu beachten hat, um eventuelle Schäden von sich und anderen abzuwenden.

**Niro-Petersen KG**

Brauereiweg 16  
D-24939 Flensburg  
Germany

Telefon: +49 461 500 33 33  
Fax: +49 461 440 44  
E-Mail: [info@niro-petersen.de](mailto:info@niro-petersen.de)  
Web: [www.niro-petersen.de](http://www.niro-petersen.de)